

Самым взыскательным потребностям современного заказчика отвечает этот максимально вариативный и элегантный гарнитур для сидения. В основу комплекта входят отдельные элементы, которые взаимно комбинируются. Приятным свежим веянием является комбинация седа с деревянной доской для укладывания или стеклом в одной линии. Заказчик имеет возможность выбрать деревянную или металлическую скамеечку для ног. Преимуществом комплекта является то, что он предоставляет заказчиком возможность лежать, классически сидеть и полулежать с выпрямленными, опирающимися ногами.

Den anspruchsvollsten Bedürfnissen des modernen Kunden entspricht diese maximal variable und elegante Garnitur. Die einzelnen Elemente lassen sich unterschiedlich kombinieren. Eine angenehme Variation ist die Kombination der Sitzfläche mit einer Ablageplatte aus Holz oder Glas in gleicher Höhe. Der Kun-

de kann zwischen einem Unterbau aus Holz oder aus Metall wählen. Der Vorteil dieser Zusammenstellung ist, daß sie dem Kunden neben einer Liege- bzw. klassischen Sitzmöglichkeit auch eine Fernsehposition mit ausgestreckten Beinen ermöglicht.

Nejnáročnejším potrebám moderného zákazníka zodpovedá tato maximálne variabilní a elegantní sedací souprava. Základem sestavy jsou jednotlivé prvky, které se navzájem kombinují. Příjemným osvěžením je kombinace sedu s odkládací dřevěnou deskou nebo sklem v jedné linii. Zákazník má možnost výběru dřevěné nebo kovové podnože. Předností sestavy je, že poskytuje zákazníkům možnost ležení, klasického sedu, ale i polosedu s nataženými či podepřenými nohama.

A modern vevő legigényesebb követelményeinek is megfelel ez a maximálisan variabilis és elegáns ülőgarnitúra. A garnitúra alapját

egyes elemek képezik, amelyek egymással kombinálhatók. Kellemes részletet képez az ülőke kombinációja, vele egy magasságban elhelyezett fa, ill. üveg lemez. A vevő fa, vagy fém lábak között választhat. A garnitúra előnye, hogy a vevőknek fekvési, klasszikus ülési, de félülési lehetőséget, nyújtott, alátámasztott lábakkal, nyújt.

Najnáročnejším potrebám moderného zákazníka zodpovedá tato maximálne variabilná a elegantná sedacia súprava. Základom zostavy sú jednotlivé prvky, ktoré sa navzájom kombinujú. Prijemným osviežením je kombinácia sedu s odkladacou drevenou doskou alebo sklom v jednej línii. Zákazník má možnosť výberu drevenej alebo kovovej podnože. Prednosťou zostavy je, že poskytuje zákazníkovi možnosť ležania, klasického sedu ale i polosedu s vystretými, podoprenými nohami.

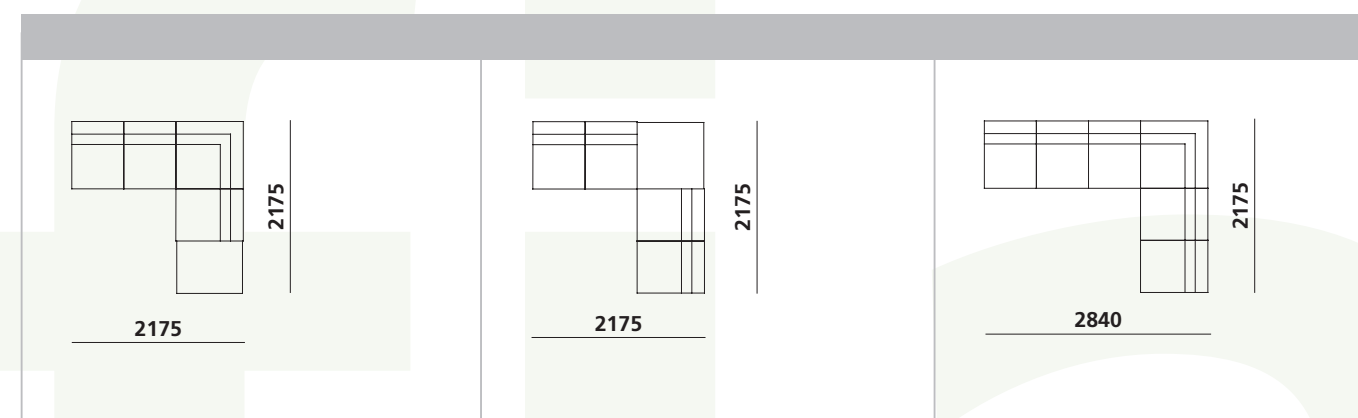
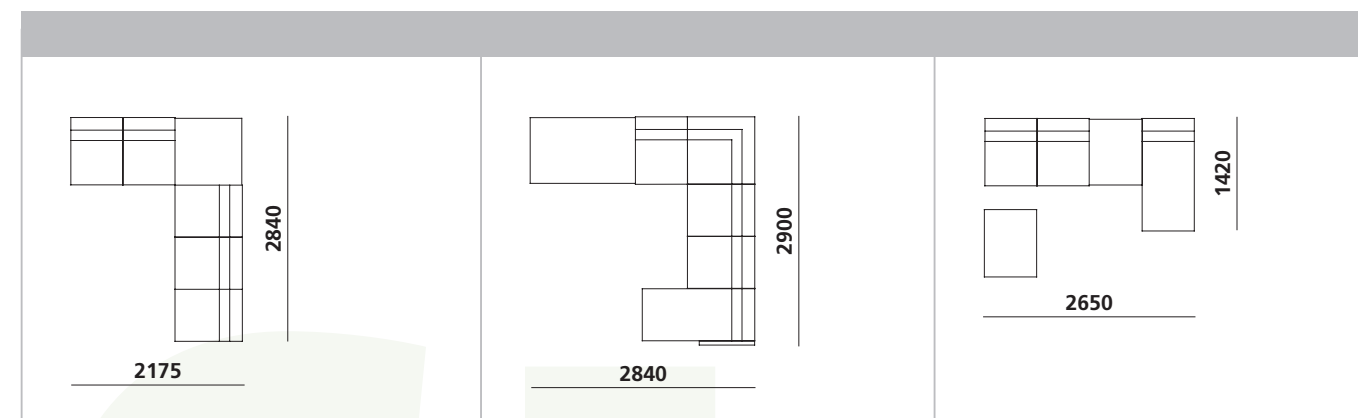

This seating unit of the maximum variability and elegance is meeting the most demanding needs of the modern customer. The unit is based on single elements that can be combined. The combination of the seat with the put-aside wooden or glass board in one line is a pleasant refreshment. The customer can choose between wooden or metallic legs. The advantage of the unit is that it gives the customer the possibility of lying, classical seat as well as half seat with upright supported legs.









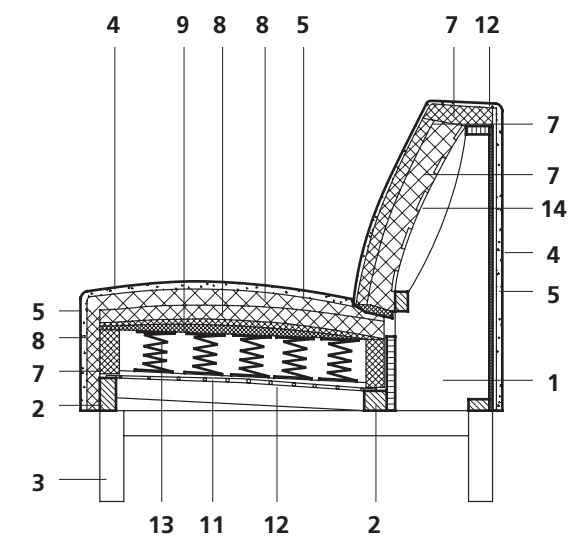

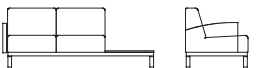

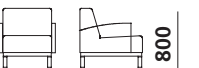

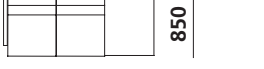



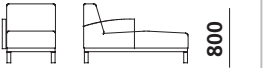
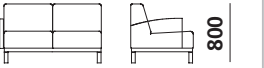
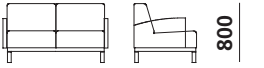

Cet ensemble de sièges d'une grande élégance et flexibilité est susceptible de satisfaire les besoins les plus exigeants d'une clientèle moderne. L'ensemble se compose d'éléments individuels se combinant facilement les uns les autres. Une nouveauté agréable : l'assortiment du siège à la planche de dépôt, éventuellement à une pente en une ligne unique. Le client peut choisir entre le tabouret métallique et celui en bois. Le grand avantage de cet ensemble est qu'il offre à ses utilisateurs la possibilité de choisir entre la position couchée, assise, semi-couchée, avec les jambes allongées et agréablement soutenues.

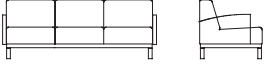
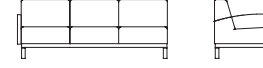

1	wooden framework	structure en bois	деревянный скелет
2	beech wood	hêtre massif	массив бук
3	leg	piéd	ножка
4	cover	revêtement	обивка
5	PES fleece	polyester nappage	ПЕС руно
6	PUR foam N 3038	mousse polyuréthane N 3038	ПУР Н 3038
7	PUR foam N 2529	mousse polyuréthane N 2529	ПУР Н 2529
8	PUR foam H 2540	mousse polyuréthane H 2540	ПУР Н 2540
9	PUR foam N 2227	mousse polyuréthane N 2227	ПУР Н 2227
10	PUR foam	mousse polyuréthane	ПУР пена
11	non-woven textile	non tissé	нетканый текстиль
12	sinuous arc spring	ressort zig zag	синусоидальная пружина
13	coil springs	ressort	прижимный скелет
14	girt	ceinture	лямка
15	laminate	structure polyester	слоистый пластик
16	lamella	latte multiplis	ламель
17	chopped polyurethane foam	flocons mousse polyurethane	ПУР крошка
18	special mix	remplissage spécial	специальный наполнитель видов

1	Holzgestell	dřevěná kostra	dřevěná kostra
2	Buchholz	bukový masív	bukový masív
3	Fuß	noha	noha
4	Bezug	potah	potah
5	PES Vlies	PES rouno	PES rouno
6	PUR Schaum N 3038	PUR pěna N 3038	PUR pěna N 3038
7	PUR Schaum N 2529	PUR pěna N 2529	PUR pěna N 2529
8	PUR Schaum H 2540	PUR pěna H 2540	PUR pěna H 2540
9	PUR Schaum N 2227	PUR pěna N 2227	PUR pěna N 2227
10	PUR Schaum	PUR pěna	PUR pěna
11	Nonwoven Textilie	netkaná textilie	netkaná textilie
12	Wellenfeder	vlnitá pružina	vlnitá pružina
13	Federkern	pružinová kostra	pružinová kostra
14	Gurt	popruh	popruh
15	Schichtstoff	laminát	laminát
16	Lamelle	lamela	lamela
17	PUR Flocke	PUR dř	PUR dř
18	Spezialmix	speciální mix	speciální mix

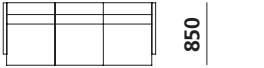
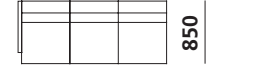

right / left side				
				
800	800	800	800	800
				
2050	720	780	1385	850
right / left side				
				
800	800	800	300	430
				
720	1385	1485	900	660 850
right / left side				
				
800	800	800	200	
				
2110	2050	1328	835	